

# Dell™ Inspiron™ N3010 서비스 설명서

[시작하기 전에](#)

[배터리](#)

[메모리 모듈 덮개](#)

[메모리 모듈](#)

[키보드](#)

[손목 받침대](#)

[전원 버튼 보드](#)

[Bluetooth® 무선 기술을 사용한 내장형 모듈](#)

[디스플레이](#)

[카메라 모듈](#)

[프로세서 방열판 팬](#)

[중앙부 덮개](#)

[VGA 커넥터 보드](#)

[시스템 보드](#)

[하드 드라이브](#)

[프로세서 방열판](#)

[프로세서 모듈](#)

[무선 미니 카드](#)

[국인 셀 배터리](#)

[스피커](#)

[BIOS 플래시](#)

## 주, 주의 및 경고

 **주:** 주는 컴퓨터를 보다 효율적으로 사용할 수 있는 중요 정보를 제공합니다.

 **주의:** 주의는 지침을 준수하지 않을 경우 하드웨어의 손상 또는 데이터 유실 위험이 있음을 알려줍니다.

 **경고:** 경고는 재산상의 피해나 심각한 부상 또는 사망을 유발할 수 있는 위험이 있음을 알려줍니다.

이 문서의 정보는 사전 통보 없이 변경될 수 있습니다.  
© 2010 Dell Inc. 저작권 본사 소유.

Dell Inc.의 서면 승인 없이 어떠한 경우에도 무단 복제하는 것을 엄격히 금합니다.

본 설명서에 사용된 상표인 Dell, DELL 로고는 Dell Inc.의 상표입니다. Bluetooth는 Bluetooth SIG, Inc. 소유의 등록 상표이며 사용권 계약에 따라 Dell에서 사용됩니다; Microsoft, Windows는 미국 및/또는 다른 국가에서 Microsoft Corporation의 상표 또는 등록 상표입니다.

본 설명서에서 특정 회사의 표시나 제품 이름을 지칭하기 위해 기타 상표나 상호를 사용할 수도 있습니다. Dell Inc.는 자사가 소유하고 있는 것 이외에 기타 모든 상표 및 상호에 대한 어떠한 소유권도 없습니다.

규정 모델: P10S 시리즈  
규정 유형: P10S001

2010년 3월 Rev. A00

## 배터리

### Dell™ Inspiron™ N3010 서비스 설명서

- [배터리 분리](#)
- [배터리 장착](#)

**경고:** 컴퓨터 내부 작업을 시작하기 전에 컴퓨터와 함께 제공된 안전 정보를 읽어보십시오. 자세한 안전 모범 사례 정보는 Regulatory Compliance(규정 준수) 홈 페이지 [www.dell.com/regulatory\\_compliance](http://www.dell.com/regulatory_compliance)를 참조하십시오.

**주의:** 정전기 방전을 방지하려면 손목 접지대를 사용하거나 도색되지 않은 금속 표면(예: 컴퓨터의 커넥터)을 주기적으로 만져 접지합니다.

**주의:** 공인된 서비스 기술자만 컴퓨터를 수리해야 합니다. Dell™의 승인을 받지 않은 서비스 작업으로 인한 손상에 대해서는 보증을 받을 수 없습니다.

**주의:** 컴퓨터의 손상을 피면하려면 특정 Dell 컴퓨터를 위해 설계한 전용 배터리를 사용하십시오. 다른 Dell 컴퓨터용으로 설계된 배터리를 사용하지 마십시오.

## 배터리 분리

1. [시작하기 전에](#)의 지침을 따릅니다.
2. 컴퓨터를 뒤집으십시오.
3. 배터리 잠금 래치를 잠금 해제 위치로 밀니다.
4. 배터리 분리 래치를 측면으로 밀니다.
5. 배터리를 밀고 들어 올려 배터리 베이에서 분리합니다.

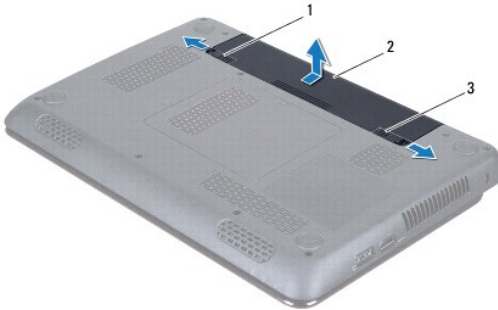

1	배터리 분리 래치	2	배터리
3	배터리 잠금 래치		

## 배터리 장착

**주의:** 컴퓨터의 손상을 피면하려면 특정 Dell 컴퓨터를 위해 설계한 전용 배터리를 사용하십시오.

1. 알락 소리가 나면서 제자리에 고정될 때까지 배터리를 배터리 베이에 밀어 넣습니다.
2. 배터리 잠금 래치를 잠금 위치로 밀니다.

[목차 페이지로 돌아가기](#)

## 시작하기 전에

### Dell™ Inspiron™ N3010 서비스 설명서

- [권장 도구](#)
- [컴퓨터 끄기](#)
- [컴퓨터 내부 작업을 하기 전에](#)

이 설명서에서는 컴퓨터 구성요소를 분리 및 설치하는 절차에 대해 설명합니다. 특별히 언급하지 않는한, 각 절차에서는 다음과 같은 조건을 전제하고 있음을 유의하십시오.

1. [컴퓨터 끄기](#) 및 [컴퓨터 내부 작업을 하기 전에](#)에 설명된 단계를 수행했습니다.
1. 컴퓨터와 함께 제공된 안전 정보를 읽었습니다.
1. 분리 절차를 역순으로 수행하여 구성요소를 장착하거나 별도로 구입한 경우 해당 구성요소를 설치할 수 있습니다.



## 권장 도구

본 설명서의 절차를 수행하는 데 다음 도구가 필요할 수 있습니다.

1. 소형 일자 드라이버
1. 십자 드라이버
1. 플라스틱 스크라이브
1. [support.dell.com](http://support.dell.com)에서 제공하는 BIOS 실행 업데이트 프로그램

## 컴퓨터 끄기

**△ 주의:** 데이터 손실을 방지하려면 컴퓨터를 끄기 전에 열린 파일을 모두 저장한 후 닫고 열린 프로그램을 모두 종료하십시오.

1. 열려 있는 모든 파일을 저장하고 닫은 다음 사용 중인 모든 프로그램을 종료합니다.
1. **시작**  을 클릭하고 **화살표**  를 클릭한 다음 **종료**를 클릭합니다.  
운영체제 종료 프로세스가 완료된 후 컴퓨터가 꺼집니다.
1. 컴퓨터와 컴퓨터에 연결된 모든 장치의 전원이 꺼져 있는지 확인하십시오. 운영체제를 종료할 때 컴퓨터 및 연결된 장치가 자동으로 꺼지지 않으면 컴퓨터가 꺼질 때까지 전원 버튼을 계속 누르고 있습니다.

## 컴퓨터 내부 작업을 하기 전에

컴퓨터의 손상을 방지하고 안전하게 작업하려면 다음 안전 지침을 따릅니다.

- ⚠ 경고:** 컴퓨터 내부 작업을 시작하기 전에 컴퓨터와 함께 제공된 안전 정보를 읽어보십시오. 자세한 안전 모범 사례 정보는 Regulatory Compliance(규정 준수)를 페이지 [www.dell.com/regulatory\\_compliance](http://www.dell.com/regulatory_compliance)를 참조하십시오.
- △ 주의:** 정전기 방전을 방지하려면 손목 접지대를 사용하거나 도색되지 않은 금속 표면(예: 컴퓨터의 커넥터)을 주기적으로 만져 접지합니다.
- △ 주의:** 구성요소와 카드를 조심스럽게 다루십시오. 카드의 구성요소나 단자를 만지지 마십시오. 카드를 잡을 때는 모서리나 금속 설치 받침대를 잡으십시오. 프로세서와 같은 구성요소를 잡을 때는 핀을 만지지 말고 모서리를 잡으십시오.
- △ 주의:** 공인된 서비스 기술자로 컴퓨터를 수리해야 합니다. Dell™의 승인을 받지 않은 서비스 작업으로 인한 손상에 대해서는 보증을 받을 수 없습니다.
- △ 주의:** 케이블을 분리할 때는 케이블을 직접 잡아 당기지 말고 커넥터나 당김 탭을 잡고 분리하십시오. 일부 케이블에는 잠금 장치가 있는 커넥터가 달려 있으므로 이와 같은 종류의 케이블을 분리하는 경우에는 잠금 탭을 누르고 분리합니다. 커넥터를 잡아 당길 때 커넥터 핀이 구부러지지 않도록 평평하게 하십시오. 케이블을 연결하기 전에 두 커넥터가 올바르게 조정되었는지도 확인하십시오.
- △ 주의:** 컴퓨터가 손상되지 않도록 하려면 컴퓨터 내부에서 작업하기 전에 다음 단계를 수행하십시오.
  1. 컴퓨터 덮개의 굽힘을 방지하기 위해서 작업 표면이 평평하고 깨끗한지 확인하십시오.

2. 컴퓨터를 끕니다([컴퓨터 끄기](#) 참조).

△ **주의:** 네트워크 케이블을 분리하려면 먼저 컴퓨터에서 케이블을 분리한 다음 네트워크 장치에서 케이블을 분리하십시오.

3. 컴퓨터에 연결된 전화선이나 네트워크 케이블을 분리하십시오.

4. 7-in-1 매체 카드 판독기에서 설치된 카드를 누르고 꺼냅니다.

5. 컴퓨터 및 모든 연결된 장치를 전원 콘센트에서 분리하십시오.

6. 컴퓨터에서 장착된 모든 장치를 분리합니다.

△ **주의:** 시스템 보드의 손상을 방지하려면 컴퓨터 내부에서 작업하기 전에 주 배터리([배터리 분리](#) 참조)를 분리합니다.

7. 배터리를 분리합니다([배터리 분리](#) 참조).

8. 컴퓨터를 바로 세우고 디스플레이를 연 다음 전원 버튼을 눌러 시스템 보드를 접지합니다.

---

[목차 페이지로 돌아가기](#)

## BIOS 플래싱

### Dell™ Inspiron™ N3010 서비스 설명서

1. 컴퓨터를 켭니다.
2. [support.dell.com/support/downloads](http://support.dell.com/support/downloads)로 이동합니다.
3. 컴퓨터에 해당하는 BIOS 업데이트 파일을 찾습니다.

 **주:** 컴퓨터의 서비스 태그는 컴퓨터 바닥의 라벨에 있습니다.

컴퓨터의 서비스 태그가 있는 경우:

- a. **Enter a Service Tag**(서비스 태그 입력)를 클릭합니다.
- b. **Enter a service tag**(서비스 태그 입력): 필드에 컴퓨터의 서비스 태그를 입력하고 **Go**(이동)를 클릭한 후 [4단계](#)를 진행합니다.

컴퓨터의 서비스 태그가 없는 경우:

- a. **모델 선택**을 클릭합니다.
- b. **Select Your Product Family**(제품군 선택) 목록에서 제품 유형을 선택합니다.
- c. **Select Your Product Line**(제품 유형 선택) 목록에서 제품 브랜드를 선택합니다.
- d. **Select Your Product Model**(제품 모델 선택) 목록에서 제품 모델 번호를 선택합니다.

 **주:** 다른 모델을 선택한 경우 다시 시작하려면 메뉴 오른쪽 상단에 있는 **Start Over**(처음부터 다시 시작)를 클릭하십시오.

- e. **Confirm**(확인)을 클릭합니다.

4. 결과 목록이 화면에 나타납니다. **BIOS**를 클릭합니다.
5. 최신 BIOS 파일을 다운로드하려면 **Download Now**(지금 다운로드)를 클릭합니다.  
**File Download**(파일 다운로드) 창이 나타납니다.
6. 파일을 바탕 화면에 저장하려면 **Save**(저장)를 클릭합니다. 바탕 화면으로 파일이 다운로드됩니다.
7. **Download Complete**(다운로드 완료) 창이 나타나면 **Close**(닫기)를 클릭합니다.  
바탕 화면에 파일 아이콘이 표시되며 아이콘 이름은 다운로드한 BIOS 업데이트 파일의 이름과 같습니다.
8. 바탕 화면에서 파일 아이콘을 두 번 클릭하고 화면에 나타나는 지침을 따릅니다.

[목록 페이지로 돌아가기](#)

## 메모리 모듈 덮개

Dell™ Inspiron™ N3010 서비스 설명서

- [메모리 모듈 덮개 분리](#)
- [메모리 모듈 덮개 장착](#)

**경고:** 컴퓨터 내부 작업을 시작하기 전에 컴퓨터와 함께 제공된 안전 정보를 읽어보십시오. 자세한 안전 모범 사례 정보는 Regulatory Compliance(규정 준수) 홈 페이지 [www.dell.com/regulatory\\_compliance](http://www.dell.com/regulatory_compliance)를 참조하십시오.

**주의:** 정전기 방전을 방지하려면 손목 접지대를 사용하거나 도색되지 않은 금속 표면(예: 컴퓨터의 커넥터)을 주기적으로 만져 접지합니다.

**주의:** 공인된 서비스 기술자만 컴퓨터를 수리해야 합니다. Dell™의 승인을 받지 않은 서비스 작업으로 인한 손상에 대해서는 보증을 받을 수 없습니다.

**주의:** 컴퓨터의 손상을 피하려면 특정 Dell 컴퓨터를 위해 설계된 전용 배터리를 사용하십시오. 다른 Dell 컴퓨터용으로 설계된 배터리를 사용하지 마십시오.

## 메모리 모듈 덮개 분리

1. [시작하기 전에](#)의 지침을 따릅니다.
2. 배터리를 분리합니다([배터리 분리](#) 참조).
3. 메모리 모듈 덮개를 컴퓨터 바닥면에 고정시키는 조임 나사를 분리합니다.
4. 메모리 모듈 덮개를 들어 올린 다음 컴퓨터 바닥면에서 꺼냅니다.

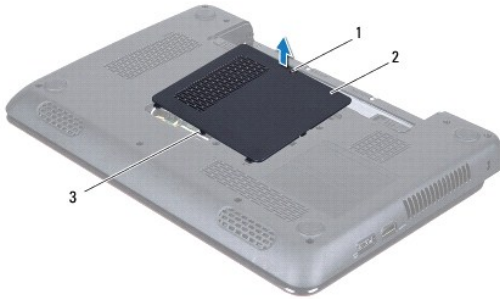

1	조임 나사	2	메모리 모듈 덮개
3	메모리 모듈 덮개 램(3개)		

## 메모리 모듈 덮개 장착

1. [시작하기 전에](#)의 지침을 따릅니다.
2. 메모리 모듈 덮개의 램을 컴퓨터 바닥면에 슬롯에 맞추고 적절한 위치에 메모리 모듈 덮개를 놓습니다.
3. 조심스럽게 메모리 모듈 덮개를 제자리에 끼워 넣습니다.
4. 메모리 모듈 덮개를 컴퓨터 바닥면에 고정시키는 조임 나사를 분리합니다.
5. 배터리를 장착합니다([배터리 장착](#) 참조).

[목록 페이지로 돌아가기](#)

[목차 페이지로 돌아가기](#)

## Bluetooth® 무선 기술을 사용한 내장형 모듈

Dell™ Inspiron™ N3010 서비스 설명서

- [Bluetooth 모듈 분리](#)
- [Bluetooth 모듈 장착](#)

**경고:** 컴퓨터 내부 작업을 시작하기 전에 컴퓨터와 함께 제공된 안전 정보를 읽어보십시오. 자세한 안전 모범 사례 정보는 Regulatory Compliance(규정 준수) 홈 페이지 [www.dell.com/regulatory\\_compliance](http://www.dell.com/regulatory_compliance)를 참조하십시오.

**주의:** 정전기 방전을 방지하려면 손목 접지대를 사용하거나 도색되지 않은 금속 표면(예: 컴퓨터의 커넥터)을 주기적으로 만져 접지합니다.

**주의:** 공인된 서비스 기술자만 컴퓨터를 수리해야 합니다. Dell™의 승인을 받지 않은 서비스 작업으로 인한 손상에 대해서는 보증을 받을 수 없습니다.

**주의:** 시스템 보드의 손상을 방지하려면 컴퓨터 내부에서 작업하기 전에 주 배터리([배터리 분리 참조](#))를 분리합니다.

Bluetooth 무선 기술을 탑재한 카드를 컴퓨터와 함께 주문한 경우, 카드는 이미 설치되어 있습니다.

### Bluetooth 모듈 분리

1. [시작하기 전에](#)의 지침을 따릅니다.
2. 배터리를 분리합니다([배터리 분리 참조](#)).
3. 메모리 모듈 덮개를 분리합니다([메모리 모듈 덮개 분리 참조](#)).
4. 메모리 모듈을 분리합니다([메모리 모듈 분리 참조](#)).
5. 키보드를 분리합니다([키보드 분리 참조](#)).
6. 손목 받침대를 분리합니다([손목 받침대 분리 참조](#)).
7. Bluetooth 모듈을 시스템 보드에 고정시키는 나사를 분리합니다.
8. 시스템 보드에 Bluetooth 모듈을 고정시키고 있는 나사를 분리합니다.

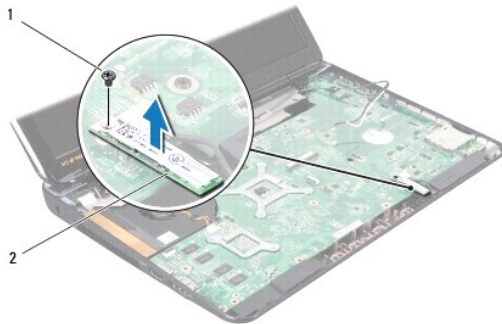

1	나사	2	Bluetooth 모듈
---	----	---	--------------

### Bluetooth 모듈 장착

1. [시작하기 전에](#)의 지시사항을 따릅니다.
2. Bluetooth 모듈의 커넥터를 시스템 보드 커넥터에 맞추고 아래로 눌러서 Bluetooth 모듈을 시스템 보드에 연결합니다.

3. Bluetooth 모듈을 시스템 보드에 고정시키는 나사를 끼웁니다.
4. 손목 받침대를 장착합니다([손목 받침대 장착](#) 참조).
5. 키보드를 장착합니다([키보드 장착](#) 참조).
6. 메모리 모듈을 장착합니다([메모리 모듈 장착](#) 참조).
7. 메모리 모듈 덮개를 장착합니다([메모리 모듈 덮개 장착](#) 참조).
8. 배터리를 장착합니다([배터리 장착](#) 참조).

**△ 주의:** 컴퓨터의 전원을 켜기 전에 나사를 모두 장착하고 컴퓨터 내부에 남아 있는 나사가 없는지 확인합니다. 이렇게 하지 않으면 컴퓨터가 손상될 수 있습니다.

---

[목차 페이지로 돌아가기](#)



[목록 페이지로 돌아가기](#)

## 카메라 모듈

Dell™ Inspiron™ N3010 서비스 설명서

- [카메라 모듈 분리](#)
- [카메라 모듈 장착](#)

**경고:** 컴퓨터 내부 작업을 시작하기 전에 컴퓨터와 함께 제공된 안전 정보를 읽어보십시오. 자세한 안전 모범 사례 정보는 Regulatory Compliance(규정 준수) 홈 페이지 [www.dell.com/regulatory\\_compliance](http://www.dell.com/regulatory_compliance)를 참조하십시오.

**주의:** 정전기 방전을 방지하려면 손목 접지대를 사용하거나 도색되지 않은 금속 표면(예: 컴퓨터의 커넥터)을 주기적으로 만져 접지합니다.

**주의:** 공인된 서비스 기술자만 컴퓨터를 수리해야 합니다. Dell™의 승인을 받지 않은 서비스 작업으로 인한 손상에 대해서는 보증을 받을 수 없습니다.

**주의:** 시스템 보드의 손상을 방지하려면 컴퓨터 내부에서 작업하기 전에 주 배터리([배터리 분리](#) 참조)를 분리합니다.

### 카메라 모듈 분리

1. [시작하기 전에](#)의 지침을 따릅니다.
2. 배터리를 분리합니다([배터리 분리](#) 참조).
3. 메모리 모듈 덮개를 분리합니다([메모리 모듈 덮개 분리](#) 참조).
4. 메모리 모듈을 분리합니다([메모리 모듈 분리](#) 참조).
5. 키보드를 분리합니다([키보드 분리](#) 참조).
6. 손목 받침대를 분리합니다([손목 받침대 분리](#) 참조).
7. 디스플레이 조립품을 분리합니다([디스플레이 조립품 분리](#) 참조).
8. 디스플레이 베젤을 분리합니다([디스플레이 베젤 분리](#) 참조).
9. 디스플레이 패널을 분리합니다([디스플레이 패널 분리](#) 참조).
10. 카메라 모듈을 디스플레이 덮개에 고정시키는 나사 2개를 분리합니다.
11. 카메라 모듈의 커넥터에 디스플레이 케이블을 고정시키는 테이프를 분리합니다.
12. 카메라 모듈의 커넥터에서 디스플레이 케이블을 분리합니다.

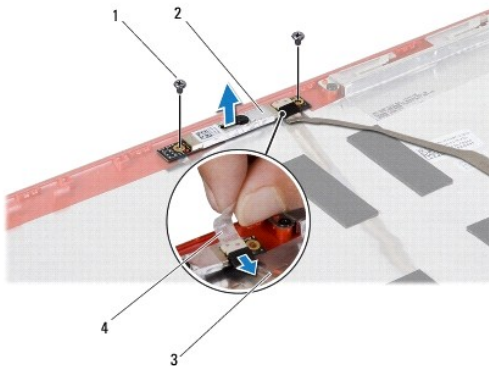

1	나사(2개)	2	카메라 모듈
3	디스플레이 케이블	4	테이프

13. 카메라 모듈을 들어 올려 디스플레이 덮개에서 분리합니다.

---

## 카메라 모듈 장착

1. [시작하기 전에](#)의 지침을 따릅니다.
2. 카메라 모듈의 커넥터에서 디스플레이 케이블을 연결합니다.
3. 카메라 모듈에 디스플레이 케이블을 고정시키는 테이프를 장착합니다.
4. 카메라 모듈을 적절한 위치에 놓고 디스플레이 덮개에 카메라 모듈을 고정시키는 나사 2개를 끼웁니다.
5. 디스플레이 패널을 장착합니다([디스플레이 패널 장착](#) 참조).
6. 디스플레이 베젤을 장착합니다([디스플레이 베젤 장착](#) 참조).
7. 디스플레이 조립품을 장착합니다([디스플레이 조립품 장착](#) 참조).
8. 손목 받침대를 장착합니다([손목 받침대 장착](#) 참조).
9. 키보드를 장착합니다([키보드 장착](#) 참조).
10. 메모리 모듈을 장착합니다([메모리 모듈 장착](#) 참조).
11. 메모리 모듈 덮개를 장착합니다([메모리 모듈 덮개 장착](#) 참조).
12. 배터리를 장착합니다([배터리 장착](#) 참조).

**△ 주의:** 컴퓨터의 전원을 켜기 전에 나사를 모두 장착하고 컴퓨터 내부에 남아 있는 나사가 없는지 확인합니다. 이렇게 하지 않으면 컴퓨터가 손상될 수 있습니다.

---

[목차 페이지로 돌아가기](#)

[목록 페이지로 돌아가기](#)

## 코인 셀 배터리

### Dell™ Inspiron™ N3010 서비스 설명서

- [코인 셀 배터리 분리](#)
- [코인 셀 배터리 장착](#)

**경고:** 컴퓨터 내부 작업을 시작하기 전에 컴퓨터와 함께 제공된 안전 정보를 읽어보십시오. 자세한 안전 모범 사례 정보는 Regulatory Compliance(규정 준수) 홈 페이지 [www.dell.com/regulatory\\_compliance](http://www.dell.com/regulatory_compliance)를 참조하십시오.

**주의:** 정전기 방전을 방지하려면 손목 접지대를 사용하거나 도색되지 않은 금속 표면(예: 컴퓨터의 커넥터)을 주기적으로 만져 접지합니다.

**주의:** 공인된 서비스 기술자만 컴퓨터를 수리해야 합니다. Dell™의 승인을 받지 않은 서비스 작업으로 인한 손상에 대해서는 보증을 받을 수 없습니다.

**주의:** 시스템 보드의 손상을 방지하려면 컴퓨터 내부에서 작업하기 전에 주 배터리([배터리 분리](#) 참조)를 분리합니다.

## 코인 셀 배터리 분리

1. [시작하기 전에](#)의 지침을 따릅니다.
2. [시스템 보드 분리](#)에 설명된 [2단계](#)에서 [16단계](#)까지의 지침을 따릅니다.
3. 플라스틱 스크라이브를 사용하여 코인 셀 배터리를 시스템 보드의 전지 소켓에서 가볍게 들어올립니다.



1	코인 셀 배터리	2	플라스틱 스크라이브
---	----------	---	------------

## 코인 셀 배터리 장착

1. [시작하기 전에](#)의 지침을 따릅니다.
2. 양극을 위로 향하게 한 채, 코인 셀 배터리를 시스템 보드의 배터리 소켓에 끼워 넣습니다.
3. [시스템 보드 장착](#)에 설명된 [7단계](#)에서 [21단계](#)까지의 지침을 따릅니다.

**주의:** 컴퓨터의 전원을 켜기 전에 나사를 모두 장착하고 컴퓨터 내부에 남아 있는 나사가 없는지 확인합니다. 이렇게 하지 않으면 컴퓨터가 손상될 수 있습니다.

[목록 페이지로 돌아가기](#)

[목록 페이지로 돌아가기](#)

## 프로세서 모듈

### Dell™ Inspiron™ N3010 서비스 설명서

- [프로세서 모듈 분리](#)
- [프로세서 모듈 장착](#)

**경고:** 컴퓨터 내부 작업을 시작하기 전에 컴퓨터와 함께 제공된 안전 정보를 읽어보십시오. 자세한 안전 모범 사례 정보는 Regulatory Compliance(규정 준수) 홈 페이지 [www.dell.com/regulatory\\_compliance](http://www.dell.com/regulatory_compliance)를 참조하십시오.

**주의:** 정전기 방전을 방지하려면 손목 접지대를 사용하거나 도색되지 않은 금속 표면(예: 컴퓨터의 커넥터)을 주기적으로 만져 접지합니다.

**주의:** 공인된 서비스 기술자만 컴퓨터를 수리해야 합니다. Dell™의 승인을 받지 않은 서비스 작업으로 인한 손상에 대해서는 보증을 받을 수 없습니다.

**주의:** 시스템 보드의 손상을 방지하려면 컴퓨터 내부에서 작업하기 전에 주 배터리([배터리 분리](#) 참조)를 분리합니다.

## 프로세서 모듈 분리

1. [시작하기 전에](#)의 지침을 따릅니다.
2. [시스템 보드 분리](#)에 설명된 2단계에서 16단계까지의 지침을 따릅니다.
3. 프로세서 방열판을 분리합니다([프로세서 방열판 분리](#) 참조).

**주의:** 프로세서 모듈을 분리 또는 장착할 때 ZIF 소켓 캠 나사 및 프로세서 모듈이 접촉하는 것을 방지하려면 캠 나사를 돌릴 때 프로세서 모듈 중앙을 살짝 누르십시오.

**주의:** 프로세서 모듈의 손상을 방지하려면 캠 나사를 돌릴 때 드라이버가 프로세서 모듈에 수직이 되도록 잡습니다.

4. ZIF 소켓을 풀려면 소형 일자 드라이버를 사용하여 ZIF 소켓 캠 나사를 시계 반대 방향으로 캠이 멈출 때까지 돌립니다.

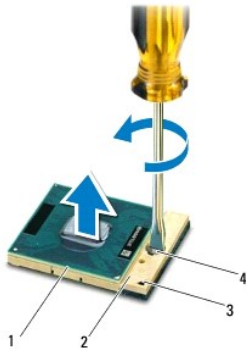

1	프로세서 모듈	2	ZIF 소켓
3	핀 1 모서리	4	ZIF 소켓 캠 나사

**주의:** 프로세서 모듈의 최대 냉각 기능을 보장하려면 프로세서 모듈 열 냉각 조립품의 열 전달 영역을 만지지 마십시오. 피부 표면의 오일이 열 패드의 열 전달 기능을 저하시킬 수 있습니다.

**주의:** 프로세서 모듈을 분리할 때 모듈을 곧바로 위로 잡아 당깁니다. 프로세서 모듈의 핀이 구부러지지 않도록 주의합니다.

5. ZIF 소켓에서 프로세서 모듈을 들어 올립니다.

## 프로세서 모듈 장착

 **주:** 새 프로세서 모듈이 설치되어 있는 경우 열 패드가 부착된 새 열 냉각 조립품이 제공되거나 새 열 패드 및 올바른 설치를 설명하는 설명서가 제공됩니다.

1. [시작하기 전에](#)의 지침을 따릅니다.
2. 프로세서 모듈의 핀 1 모서리를 ZIF 소켓의 핀 1 모서리에 맞춘 다음 프로세서 모듈을 놓습니다.

 **주:** 프로세서 모듈의 핀 1 모서리에는 ZIF 소켓의 핀 1 모서리에 있는 삼각형과 맞출 수 있는 삼각형이 있습니다.

프로세서 모듈이 올바르게 장착되면 모서리 4개가 모두 동일한 높이로 맞춰집니다. 프로세서 모듈의 모서리 하나 이상이 다른 모서리보다 높으면 프로세서 모듈이 올바르게 장착되지 않은 것입니다.

 **주의:** 프로세서 모듈의 손상을 방지하려면 캠 나사를 돌릴 때 드라이버가 프로세서 모듈에 수직이 되도록 잠습니다.

3. 캠 나사를 시계 방향으로 돌려 ZIF 소켓을 조여 프로세서 모듈을 시스템 보드에 고정합니다.
4. 프로세서 방열판을 장착합니다([프로세서 방열판 장착](#) 참조).
5. [시스템 보드 장착](#)에 설명된 7단계에서 21단계까지의 지침을 따릅니다.

 **주의:** 컴퓨터의 전원을 켜기 전에 나사를 모두 장착하고 컴퓨터 내부에 남아 있는 나사가 없는지 확인합니다. 이렇게 하지 않으면 컴퓨터가 손상될 수 있습니다.

---

[목록 페이지로 돌아가기](#)

[목차 페이지로 돌아가기](#)

## 프로세서 방열판 팬

### Dell™ Inspiron™ N3010 서비스 설명서

- [프로세서 방열판 팬 분리](#)
- [프로세서 방열판 팬 장착](#)

**경고:** 컴퓨터 내부 작업을 시작하기 전에 컴퓨터와 함께 제공된 안전 정보를 읽어보십시오. 자세한 안전 모범 사례 정보는 Regulatory Compliance(규정 준수) 홈 페이지 [www.dell.com/regulatory\\_compliance](http://www.dell.com/regulatory_compliance)를 참조하십시오.

**경고:** 프로세서 방열판이 뜨거울 때 컴퓨터에서 분리하는 경우에는 프로세서 방열판의 금속 부분을 만지지 마십시오.

**주의:** 정전기 방전을 방지하려면 손목 접지대를 사용하거나 도색되지 않은 금속 표면(예: 컴퓨터의 커넥터)을 주기적으로 만져 접지합니다.

**주의:** 공인된 서비스 기술자만 컴퓨터를 수리해야 합니다. Dell™의 승인을 받지 않은 서비스 작업으로 인한 손상에 대해서는 보증을 받을 수 없습니다.

**주의:** 시스템 보드의 손상을 방지하려면 컴퓨터 내부에서 작업하기 전에 주 배터리([배터리 분리](#) 참조)를 분리합니다.

## 프로세서 방열판 팬 분리

1. [시작하기 전에](#)의 지침을 따릅니다.
2. 배터리를 분리합니다([배터리 분리](#) 참조).
3. 메모리 모듈 덮개를 분리합니다([메모리 모듈 덮개 분리](#) 참조).
4. 메모리 모듈을 분리합니다([메모리 모듈 분리](#) 참조).
5. 키보드를 분리합니다([키보드 분리](#) 참조).
6. 손목 받침대를 분리합니다([손목 받침대 분리](#) 참조).
7. 커넥터 래치를 들어 올리고 당김 램을 잡아 당겨 시스템 보드 커넥터에서 VGA 커넥터 케이블을 분리합니다.
8. 시스템 보드의 커넥터에서 프로세서 방열판 팬 케이블을 분리합니다.
9. 프로세서 방열판 팬을 컴퓨터 베이스에 고정시키는 나사를 분리합니다.

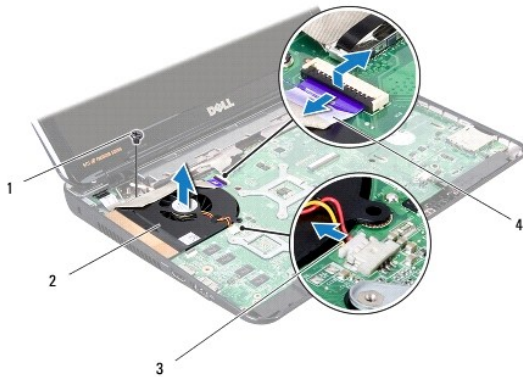

1	나사	2	프로세서 방열판 팬
3	프로세서 방열판 팬 케이블	4	VGA 커넥터 케이블

10. 컴퓨터 바닥면에서 프로세서 방열판 팬을 들어 분리합니다.

## 프로세서 방열판 팬 장착

 **주:** 이 절차에서는 프로세서 방열판 팬을 이미 분리하여 다시 장착할 준비가 된 것으로 가정합니다.

1. [시작하기 전에](#)의 지침을 따릅니다.
2. 프로세서 방열판 팬을 적절한 위치에 놓고 컴퓨터 바닥면에 프로세서 방열판 팬을 고정시키는 나사를 끼웁니다.
3. 시스템 보드의 커넥터에서 프로세서 방열판 팬 케이블을 연결합니다.
4. VGA 커넥터 케이블을 시스템 보드의 커넥터에 밀어 넣은 후 커넥터 래치에 눌러 케이블을 고정합니다.
5. 손목 받침대를 장착합니다([손목 받침대 장착](#) 참조).
6. 키보드를 장착합니다([키보드 장착](#) 참조).
7. 메모리 모듈을 장착합니다([메모리 모듈 장착](#) 참조).
8. 메모리 모듈 덮개를 장착합니다([메모리 모듈 덮개 장착](#) 참조).
9. 배터리를 장착합니다([배터리 장착](#) 참조).

 **주의:** 컴퓨터의 전원을 켜기 전에 나사를 모두 장착하고 컴퓨터 내부에 남아 있는 나사가 없는지 확인합니다. 이렇게 하지 않으면 컴퓨터가 손상될 수 있습니다.

---

[목차 페이지로 돌아가기](#)

[목차 페이지로 돌아가기](#)

## 프로세서 방열판

### Dell™ Inspiron™ N3010 서비스 설명서

- [프로세서 방열판 분리](#)
- [프로세서 방열판 장착](#)

**경고:** 컴퓨터 내부 작업을 시작하기 전에 컴퓨터와 함께 제공된 안전 정보를 읽어보십시오. 자세한 안전 모범 사례 정보는 Regulatory Compliance(규정 준수) 홈 페이지 [www.dell.com/regulatory\\_compliance](http://www.dell.com/regulatory_compliance)를 참조하십시오.

**경고:** 프로세서 방열판이 뜨거울 때 컴퓨터에서 분리하는 경우에는 프로세서 방열판의 금속 부분을 만지지 마십시오.

**주의:** 정전기 방전을 방지하려면 손목 접지대를 사용하거나 도색되지 않은 금속 표면(예: 컴퓨터의 커버)을 주기적으로 만져 접지합니다.

**주의:** 공인된 서비스 기술자만 컴퓨터를 수리해야 합니다. Dell™의 승인을 받지 않은 서비스 작업으로 인한 손상에 대해서는 보증을 받을 수 없습니다.

**주의:** 시스템 보드의 손상을 방지하려면 컴퓨터 내부에서 작업하기 전에 주 배터리([배터리 분리 참조](#))를 분리합니다.

## 프로세서 방열판 분리

1. [시작하기 전에](#)의 지침을 따릅니다.
2. [시스템 보드 분리](#)에 설명된 [2단계](#)에서 [16단계](#)까지의 지침을 따릅니다.
3. 프로세서 방열판에 표시된 번호 순서대로 프로세서 방열판을 시스템 보드에 고정시키는 조임 나사 7개를 분리합니다.



1	프로세서 방열판	2	조임 나사(7개)
---	----------	---	-----------

4. 프로세서 방열판을 들어 올려 시스템 보드에서 분리합니다.

## 프로세서 방열판 장착

**주:** 이 절차에서는 프로세서 방열판을 이미 분리하여 다시 장착할 준비가 된 것으로 가정합니다.

**주:** 기존 프로세서 및 프로세서 방열판을 함께 다시 설치하면 기존 열 패드를 다시 사용할 수 있습니다. 프로세서 또는 프로세서 방열판을 장착할 경우 키트에 제공된 열 패드를 사용하여 열 전도성을 확보하십시오.

1. [시작하기 전에](#)의 지침을 따릅니다.
2. 프로세서 방열판을 적절한 위치에 놓습니다.
3. 프로세서 방열판에 표시된 번호 순서대로 프로세서 방열판을 시스템 보드에 고정시키는 조임 나사 7개를 고정합니다.
4. 시스템 보드 조립품을 뒤집어 놓습니다.
5. [시스템 보드 장착](#)에 설명된 [7단계](#)에서 [21단계](#)까지의 지침을 따릅니다.



△ 주의: 컴퓨터의 전원을 켜기 전에 나사를 모두 장착하고 컴퓨터 내부에 남아 있는 나사가 없는지 확인합니다. 이렇게 하지 않으면 컴퓨터가 손상될 수 있습니다.

---

[목차 페이지로 돌아가기](#)

[목차 페이지로 돌아가기](#)

## 디스플레이

### Dell™ Inspiron™ N3010 서비스 설명서

- [디스플레이 조립품](#)
- [디스플레이 배젤](#)
- [디스플레이 패널](#)
- [디스플레이 패널 브래킷](#)
- [디스플레이 케이블](#)
- [디스플레이 힌지](#)

**경고:** 컴퓨터 내부 작업을 시작하기 전에 컴퓨터와 함께 제공된 안전 정보를 읽어보십시오. 자세한 안전 모범 사례 정보는 Regulatory Compliance(규정 준수) 홈 페이지 [www.dell.com/regulatory\\_compliance](http://www.dell.com/regulatory_compliance)를 참조하십시오.

**주의:** 정전기 방전을 방지하려면 손목 접지대를 사용하거나 도색되지 않은 금속 표면(예: 컴퓨터의 커넥터)을 주기적으로 만져 접지합니다.

**주의:** 공인된 서비스 기술자만 컴퓨터를 수리해야 합니다. Dell™의 승인을 받지 않은 서비스 작업으로 인한 손상에 대해서는 보증을 받을 수 없습니다.

**주의:** 시스템 보드의 손상을 방지하려면 컴퓨터 내부에서 작업하기 전에 주 배터리([배터리 분리](#) 참조)를 분리합니다.

## 디스플레이 조립품

### 디스플레이 조립품 분리

1. [시작하기 전에](#)의 지침을 따릅니다.
2. 배터리를 분리합니다([배터리 분리](#) 참조).
3. 메모리 모듈 덮개를 분리합니다([메모리 모듈 덮개 분리](#) 참조).
4. 메모리 모듈을 분리합니다([메모리 모듈 분리](#) 참조).
5. 컴퓨터 밑면에서 디스플레이 조립품을 컴퓨터 본체에 고정시키는 나사 2개를 분리합니다.

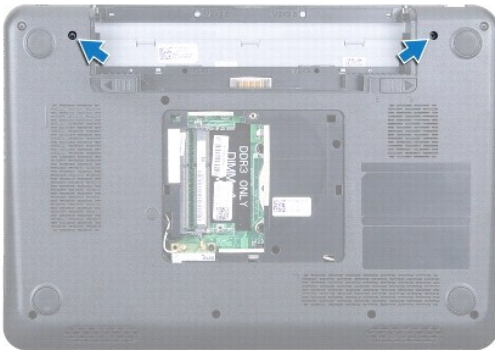

6. 키보드를 분리합니다([키보드 분리](#) 참조).
7. 손목 받침대를 분리합니다([손목 받침대 분리](#) 참조).
8. 디스플레이를 완전히 엽니다.
9. 당김 탭을 당겨 시스템 보드의 커넥터에서 디스플레이 케이블을 분리합니다.
10. 디스플레이 케이블 정지 나사를 분리합니다.

**주:** 디스플레이를 평면에 대해 90도 각도로 엽니다.

11. 디스플레이 힌지에 표시된 번호 순서대로 디스플레이 조립품을 컴퓨터 바닥면에 고정시키는 나사 4개를 분리합니다.



1	디스플레이 케이블	2	디스플레이 케이블 접지 나사
3	나사 (4개)	4	디스플레이

12. 디스플레이 조립품을 들어 올려 컴퓨터에서 분리합니다.

## 디스플레이 조립품 장착

1. [시작하기 전에](#)의 지침을 따릅니다.
2. 디스플레이 조립품을 적절한 위치에 놓습니다.
3. 디스플레이 힌지에 표시된 번호 순서대로 디스플레이 조립품을 컴퓨터 바닥면에 고정시키는 나사 4개를 끼웁니다.
4. 디스플레이 케이블을 시스템 보드의 커넥터에 연결합니다.
5. 디스플레이 케이블 접지 나사를 장착합니다.
6. 컴퓨터를 뒤집어 놓고 디스플레이 조립품을 컴퓨터 본체에 고정시키는 나사 2개를 끼웁니다.
7. 손목 받침대를 장착합니다 ([손목 받침대 장착](#) 참조).
8. 키보드를 장착합니다 ([키보드 장착](#) 참조).
9. 메모리 모듈을 장착합니다 ([메모리 모듈 장착](#) 참조).
10. 메모리 모듈 덮개를 장착합니다 ([메모리 모듈 덮개 장착](#) 참조).
11. 배터리를 장착합니다 ([배터리 장착](#) 참조).

△ **주의:** 컴퓨터의 전원을 켜기 전에 나사를 모두 장착하고 컴퓨터 내부에 남아 있는 나사가 없는지 확인합니다. 이렇게 하지 않으면 컴퓨터가 손상될 수 있습니다.

## 디스플레이 베젤

## 디스플레이 베젤 분리

△ 주의: 디스플레이 베젤은 충격에 약하므로 베젤을 분리할 때 손상되지 않도록 주의합니다.

1. [시작하기 전에](#)의 지침을 따릅니다.
2. 디스플레이 조립품을 분리합니다([디스플레이 조립품 분리](#) 참조).
3. 디스플레이 베젤의 안쪽 모서리를 손끝으로 조심스럽게 들어 올려 디스플레이 조립품에서 분리합니다.



## 디스플레이 베젤 장착

1. [시작하기 전에](#)의 지침을 따릅니다.
2. 디스플레이 베젤을 디스플레이 패널 위에 맞추고 조심스럽게 제자리에 끼워 넣습니다.
3. 디스플레이 조립품을 장착합니다([디스플레이 조립품 장착](#) 참조).

△ 주의: 컴퓨터의 전원을 켜기 전에 나사를 모두 장착하고 컴퓨터 내부에 남아 있는 나사가 없는지 확인합니다. 이렇게 하지 않으면 컴퓨터가 손상될 수 있습니다.

## 디스플레이 패널

### 디스플레이 패널 분리

1. [시작하기 전에](#)의 지침을 따릅니다.
2. 디스플레이 조립품을 분리합니다([디스플레이 조립품 분리](#) 참조).
3. 디스플레이 베젤을 분리합니다([디스플레이 베젤 분리](#) 참조).
4. 디스플레이 패널을 디스플레이 덮개에 고정시키는 나사 6개를 분리합니다.

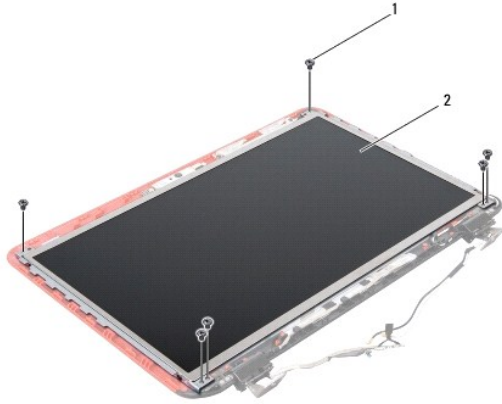

1	나사(6개)	2	디스플레이 패널
---	--------	---	----------

5. 디스플레이 덮개에서 디스플레이 패널을 들어 꺼냅니다.
6. 디스플레이 케이블을 분리합니다([디스플레이 케이블 분리](#) 참조).

## 디스플레이 패널 장착

1. [시작하기 전에](#)의 지침을 따릅니다.
2. 디스플레이 케이블을 장착합니다([디스플레이 케이블 장착](#) 참조).
3. 디스플레이 패널을 디스플레이 덮개에 맞춥니다.
4. 디스플레이 패널을 디스플레이 덮개에 고정시키는 나사 6개를 끼웁니다.
5. 디스플레이 베젤을 장착합니다([디스플레이 베젤 장착](#) 참조).
6. 디스플레이 조립품을 장착합니다([디스플레이 조립품 장착](#) 참조).

**△ 주의:** 컴퓨터의 전원을 켜기 전에 나사를 모두 장착하고 컴퓨터 내부에 남아 있는 나사가 없는지 확인합니다. 이렇게 하지 않으면 컴퓨터가 손상될 수 있습니다.

## 디스플레이 패널 브래킷

### 디스플레이 패널 브래킷 분리

1. [시작하기 전에](#)의 지침을 따릅니다.
2. 디스플레이 조립품을 분리합니다([디스플레이 조립품 분리](#) 참조).
3. 디스플레이 베젤을 분리합니다([디스플레이 베젤 분리](#) 참조).
4. 디스플레이 패널을 분리합니다([디스플레이 패널 분리](#) 참조).
5. 디스플레이 패널 브래킷을 디스플레이 패널에 고정시키는 나사 4개(양쪽에 각각 2개씩)를 분리합니다.

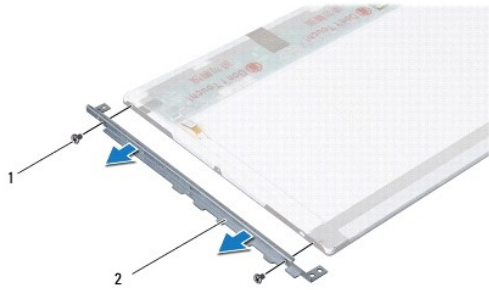

1	나사(4개)	2	디스플레이 패널 브래킷(2개)
---	--------	---	------------------

6. 디스플레이 패널 브래킷을 들어 올려 디스플레이 패널에서 분리합니다.

## 디스플레이 패널 브래킷 장착

1. [시작하기 전에](#)의 지침을 따릅니다.
2. 디스플레이 패널 브래킷을 적절한 위치에 놓습니다.
3. 디스플레이 패널 브래킷을 디스플레이 패널에 고정시키는 나사 4개(양쪽에 각각 2개씩)를 다시 끼웁니다.
4. 디스플레이 패널을 장착합니다([디스플레이 패널 장착](#) 참조).
5. 디스플레이 베젤을 장착합니다([디스플레이 베젤 장착](#) 참조).
6. 디스플레이 조립품을 장착합니다([디스플레이 조립품 장착](#) 참조).

△ **주의:** 컴퓨터의 전원을 켜기 전에 나사를 모두 장착하고 컴퓨터 내부에 남아 있는 나사가 없는지 확인합니다. 이렇게 하지 않으면 컴퓨터가 손상될 수 있습니다.

## 디스플레이 케이블

### 디스플레이 케이블 분리

1. [시작하기 전에](#)의 지침을 따릅니다.
2. 디스플레이 조립품을 분리합니다([디스플레이 조립품 분리](#) 참조).
3. 디스플레이 베젤을 분리합니다([디스플레이 베젤 분리](#) 참조).
4. 디스플레이 패널을 분리합니다([디스플레이 패널 분리](#) 참조).
5. 디스플레이 패널을 뒤집어 깨끗한 작업대 표면에 놓습니다.
6. 카메라 모듈을 분리합니다([카메라 모듈 분리](#) 참조).
7. 디스플레이 케이블의 테이프를 떼어낸 다음 디스플레이 패널의 커넥터에서 디스플레이 케이블을 분리합니다.
8. 디스플레이 케이블을 들어 올려 디스플레이 패널에서 분리합니다.

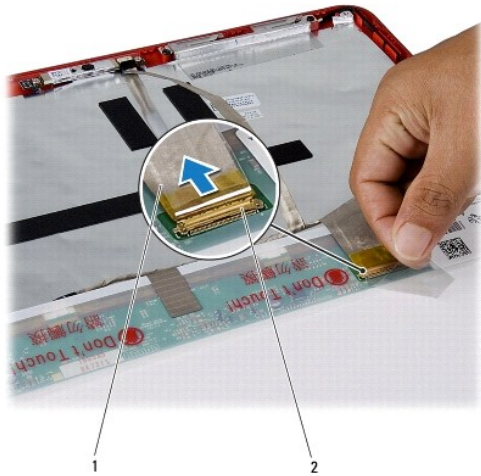

1	디스플레이 케이블	2	디스플레이 케이블 커넥터
---	-----------	---	---------------

## 디스플레이 케이블 장착

1. [시작하기 전에](#)의 지침을 따릅니다.
2. 디스플레이 케이블을 디스플레이 패널의 커넥터에 연결하고 디스플레이 패널에 디스플레이 케이블을 고정시키는 테이프를 장착합니다.
3. 메모리 모듈을 장착합니다([카메라 모듈 장착](#) 참조).
4. 디스플레이 패널을 뒤집고 디스플레이 덮개의 적절한 위치에 놓습니다.
5. 디스플레이 패널을 장착합니다([디스플레이 패널 장착](#) 참조).
6. 디스플레이 베젤을 장착합니다([디스플레이 베젤 장착](#) 참조).
7. 디스플레이 조립품을 장착합니다([디스플레이 조립품 장착](#) 참조).

△ 주의: 컴퓨터의 전원을 켜기 전에 나사를 모두 장착하고 컴퓨터 내부에 남아 있는 나사가 없는지 확인합니다. 이렇게 하지 않으면 컴퓨터가 손상될 수 있습니다.

## 디스플레이 힌지

### 디스플레이 힌지 분리

1. [시작하기 전에](#)의 지침을 따릅니다.
2. 디스플레이 조립품을 분리합니다([디스플레이 조립품 분리](#) 참조).
3. 디스플레이 베젤을 분리합니다([디스플레이 베젤 분리](#) 참조).
4. 디스플레이 패널을 분리합니다([디스플레이 패널 분리](#) 참조).
5. 힌지 캡 랍을 눌러 디스플레이 힌지에서 분리합니다.

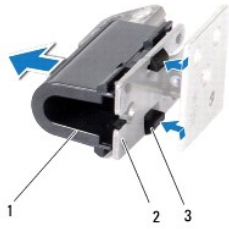

1	힌지 캡	2	디스플레이 힌지
3	힌지 캡 랍 (2개)		

6. 디스플레이 힌지를 디스플레이 덮개에 고정시키는 나사 2개(각 디스플레이 힌지에 1개씩)를 분리합니다.

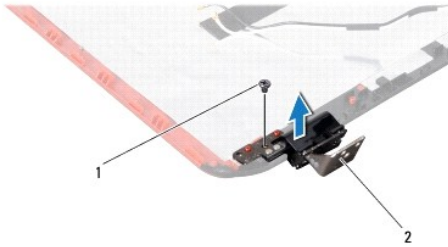

1	나사(2개)	2	디스플레이 힌지(2개)
---	--------	---	--------------

7. 디스플레이 덮개에서 디스플레이 힌지를 들어 꺼냅니다.

## 디스플레이 힌지 장착

1. [시작하기 전에](#)의 지침을 따릅니다.
2. 디스플레이 힌지를 적절한 위치에 놓고 디스플레이 덮개에 디스플레이 힌지를 고정시키는 나사 2개(각 디스플레이 힌지에 1개씩)를 끼웁니다.
3. 디스플레이 힌지 캡 랍을 디스플레이 힌지 슬롯에 밀어 넣습니다.
4. 디스플레이 패널을 장착합니다([디스플레이 패널 장착](#) 참조).
5. 디스플레이 베젤을 장착합니다([디스플레이 베젤 장착](#) 참조).
6. 디스플레이 조립품을 장착합니다([디스플레이 조립품 장착](#) 참조).

**△ 주의:** 컴퓨터의 전원을 켜기 전에 나사를 모두 장착하고 컴퓨터 내부에 남아 있는 나사가 없는지 확인합니다. 이렇게 하지 않으면 컴퓨터가 손상될 수 있습니다.

[목차 페이지로 돌아가기](#)



[목차 페이지로 돌아가기](#)

## 하드 드라이브

### Dell™ Inspiron™ N3010 서비스 설명서

- [하드 드라이브 분리](#)
- [하드 드라이브 장착](#)

**경고:** 컴퓨터 내부 작업을 시작하기 전에 컴퓨터와 함께 제공된 안전 정보를 읽어보십시오. 자세한 안전 모범 사례 정보는 Regulatory Compliance(규정 준수) 홈페이지 [www.dell.com/regulatory\\_compliance](http://www.dell.com/regulatory_compliance)를 참조하십시오.

**경고:** 컴퓨터에서 과열된 상태의 하드 드라이브를 분리하는 경우 하드 드라이브의 금속 부분을 만지지 마십시오.

**주의:** 정전기 방전을 방지하려면 손목 접지대를 사용하거나 도색되지 않은 금속 표면(예: 컴퓨터의 커넥터)을 주기적으로 만져 접지합니다.

**주의:** 시스템 보드의 손상을 방지하려면 컴퓨터 내부에서 작업하기 전에 주 배터리([배터리 분리 참조](#))를 분리합니다.

**주의:** 데이터 손실을 방지하려면 하드 드라이브 조립품을 분리하기 전에 컴퓨터의 전원을 끄십시오([컴퓨터 끄기 참조](#)). 컴퓨터가 켜져 있거나 절전 상태인 경우에는 하드 드라이브 조립품을 분리하지 마십시오.

**주의:** 하드 드라이브는 충격에 약하므로 하드 드라이브를 다룰 때는 주의합니다.

**주의:** 공인된 서비스 기술자만 컴퓨터를 수리해야 합니다. Dell™의 승인을 받지 않은 서비스 작업으로 인한 손상에 대해서는 보증을 받을 수 없습니다.

**주의:** 케이블을 분리할 때는 케이블을 직접 잡아 당기지 말고 커넥터나 당김 탭을 잡고 분리하십시오. 일부 케이블에는 잠금 장치가 있는 커넥터가 달려 있으므로 이와 같은 종류의 케이블을 분리하는 경우에는 잠금 탭을 누르고 분리하십시오. 커넥터를 잡아 당길 때 커넥터 핀이 구부러지지 않도록 평평하게 하십시오. 케이블을 연결하기 전에 두 커넥터가 올바르게 조정되었는지도 확인하십시오.

**주:** Dell은 자사에서 구입하지 않은 하드 드라이브는 지원하지 않으며 호환성도 보증하지 않습니다.

**주:** Dell에서 구입하지 않은 하드 드라이브를 설치하는 경우, 새 하드 드라이브에 운영체제, 드라이버 및 유틸리티를 설치해야 합니다.

## 하드 드라이브 분리

1. [시작하기 전에](#)의 지침을 따릅니다.
2. [시스템 보드 분리](#)에 설명된 [2단계](#)에서 [16단계](#)까지의 지침을 따릅니다.
3. 하드 드라이브 조립품을 시스템 보드에 고정하는 나사를 분리합니다.
4. 지침에 설명한 대로 시스템 보드의 커넥터에서 하드 드라이브 조립품을 잡아 당겨 분리합니다.
5. 하드 드라이브 조립품을 들어 올려 시스템 보드에서 분리합니다.

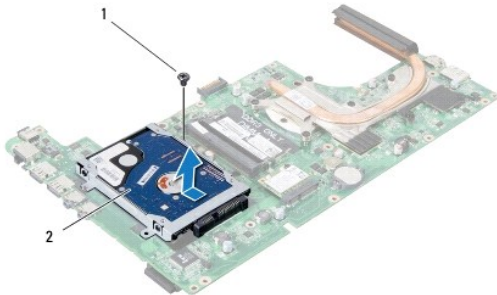

1	나사	2	하드 드라이브 조립품
---	----	---	-------------

6. 하드 드라이브를 하드 드라이브 브래킷에 고정하는 나사 4개를 분리합니다.
7. 하드 드라이브 브래킷을 하드 드라이브에서 들어 꺼냅니다.

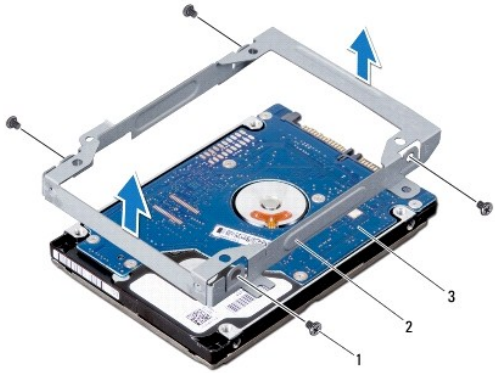

1	나사(4개)	2	하드 드라이브 브래킷
3	하드 드라이브		

△ 주의: 컴퓨터에 하드 드라이브를 설치하지 않은 경우 정전기 방지 포장재로 포장하여 보관합니다(컴퓨터와 함께 제공된 안전 지침에서 "정전기 방전 방지" 참조).

## 하드 드라이브 장착

1. [시작하기 전에](#)의 지침을 따릅니다.
2. 새 하드 드라이브의 포장을 벗깁니다.  
하드 드라이브를 보관하거나 운반할 경우에 사용할 수 있도록 기존의 포장재를 보관하십시오.
3. 하드 드라이브를 하드 드라이브 브래킷에 놓습니다.
4. 하드 드라이브 브래킷을 하드 드라이브에 고정하는 나사 4개를 끼웁니다.
5. 하드 드라이브 조립품을 시스템 보드에 놓습니다.
6. 하드 드라이브 조립품을 시스템 보드 커넥터에 밀어 연결합니다.
7. 하드 드라이브 조립품을 시스템 보드에 고정하는 나사를 끼웁니다.
8. 시스템 보드 조립품을 뒤집어 놓습니다.
9. [시스템 보드 장착](#)에 있는 [7단계](#)부터 [21단계](#)까지의 절차를 따릅니다.

△ 주의: 컴퓨터의 전원을 켜기 전에 나사를 모두 장착하고 컴퓨터 내부에 남아 있는 나사가 없는지 확인합니다. 이렇게 하지 않으면 컴퓨터가 손상될 수 있습니다.

10. 필요한 경우 컴퓨터에 운영체제를 설치합니다. [설치 안내서](#)의 "운영체제 복원"을 참조하십시오.
11. 필요한 경우 컴퓨터에 드라이버 및 유틸리티를 설치합니다.

[목록 페이지로 돌아가기](#)

[목차 페이지로 돌아가기](#)

## 중앙부 덮개

### Dell™ Inspiron™ N3010 서비스 설명서

- [중앙부 덮개 분리](#)
- [중앙부 덮개 장착](#)

**경고:** 컴퓨터 내부 작업을 시작하기 전에 컴퓨터와 함께 제공된 안전 정보를 읽어보십시오. 자세한 안전 모범 사례 정보는 Regulatory Compliance(규정 준수) 홈 페이지 [www.dell.com/regulatory\\_compliance](http://www.dell.com/regulatory_compliance)를 참조하십시오.

**주의:** 정전기 방전을 방지하려면 손목 접지대를 사용하거나 도색되지 않은 금속 표면(예: 컴퓨터의 커넥터)을 주기적으로 만져 접지합니다.

**주의:** 공인된 서비스 기술자만 컴퓨터를 수리해야 합니다. Dell™의 승인을 받지 않은 서비스 작업으로 인한 손상에 대해서는 보증을 받을 수 없습니다.

**주의:** 시스템 보드의 손상을 방지하려면 컴퓨터 내부에서 작업하기 전에 주 배터리([배터리 분리 참조](#))를 분리합니다.

## 중앙부 덮개 분리

1. [시작하기 전에](#)의 지침을 따릅니다.
2. 배터리를 분리합니다([배터리 분리 참조](#)).
3. 메모리 모듈 덮개를 분리합니다([메모리 모듈 덮개 분리 참조](#)).
4. 메모리 모듈을 분리합니다([메모리 모듈 분리 참조](#)).
5. 키보드를 분리합니다([키보드 분리 참조](#)).
6. 손목 받침대를 분리합니다([손목 받침대 분리 참조](#)).
7. 디스플레이 조립품을 분리합니다([디스플레이 조립품 분리 참조](#)).
8. 컴퓨터를 뒤집으십시오.
9. 중앙부 덮개를 컴퓨터 바닥면에 고정시키는 나사 4개를 분리합니다.

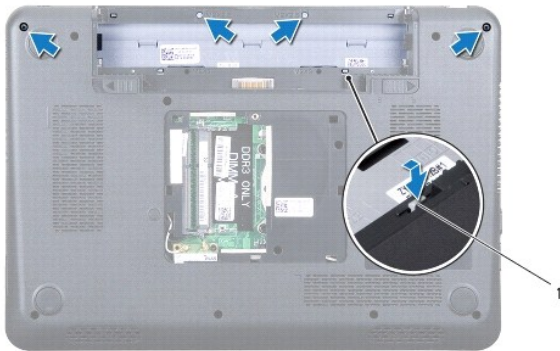

1	중앙부 덮개 랙(4개)
---	--------------

10. 플라스틱 스크라이버를 사용하여 중앙부 덮개를 눌러 컴퓨터 바닥면에서 분리합니다.

## 중앙부 덮개 장착

1. [시작하기 전에](#)의 지침을 따릅니다.

2. 중앙부 덮개의 탭을 컴퓨터 바닥면의 슬롯에 맞추고 조심스럽게 덮개를 제자리에 끼워 넣습니다.
3. 컴퓨터를 뒤집어 놓고 중앙부 덮개를 컴퓨터 바닥면에 고정시키는 나사 4개를 다시 끼웁니다.
4. 디스플레이 조립품을 장착합니다([디스플레이 조립품 장착](#) 참조).
5. 손목 받침대를 장착합니다([손목 받침대 장착](#) 참조).
6. 키보드를 장착합니다([키보드 장착](#) 참조).
7. 메모리 모듈을 장착합니다([메모리 모듈 장착](#) 참조).
8. 메모리 모듈 덮개를 장착합니다([메모리 모듈 덮개 장착](#) 참조).
9. 배터리를 장착합니다([배터리 장착](#) 참조).

**△ 주의:** 컴퓨터의 전원을 켜기 전에 나사를 모두 장착하고 컴퓨터 내부에 남아 있는 나사가 없는지 확인합니다. 이렇게 하지 않으면 컴퓨터가 손상될 수 있습니다.

---

[목차 페이지로 돌아가기](#)

[목차 페이지로 돌아가기](#)

## 키보드

### Dell™ Inspiron™ N3010 서비스 설명서

- [키보드 분리](#)
- [키보드 장착](#)

**경고:** 컴퓨터 내부 작업을 시작하기 전에 컴퓨터와 함께 제공된 안전 정보를 읽어보십시오. 자세한 안전 모범 사례 정보는 Regulatory Compliance(규정 준수) 홈 페이지 [www.dell.com/regulatory\\_compliance](http://www.dell.com/regulatory_compliance)를 참조하십시오.

**주의:** 정전기 방전을 방지하려면 손목 받침대를 사용하거나 도색되지 않은 금속 표면(예: 컴퓨터의 커넥터)을 주기적으로 만져 접지합니다.

**주의:** 공인된 서비스 기술자만 컴퓨터를 수리해야 합니다. Dell™의 승인을 받지 않은 서비스 작업으로 인한 손상에 대해서는 보증을 받을 수 없습니다.

**주의:** 시스템 보드의 손상을 방지하려면 컴퓨터 내부에서 작업하기 전에 주 배터리([배터리 분리 참조](#))를 분리합니다.

## 키보드 분리

1. [시작하기 전에](#)의 지침을 따릅니다.
2. 배터리를 분리합니다([배터리 분리 참조](#)).
3. 메모리 모듈 덮개를 분리합니다([메모리 모듈 덮개 분리 참조](#)).
4. 메모리 모듈을 분리합니다([메모리 모듈 분리 참조](#)).
5. 키보드를 컴퓨터 바닥면에 고정하는 나사 2개를 분리합니다.

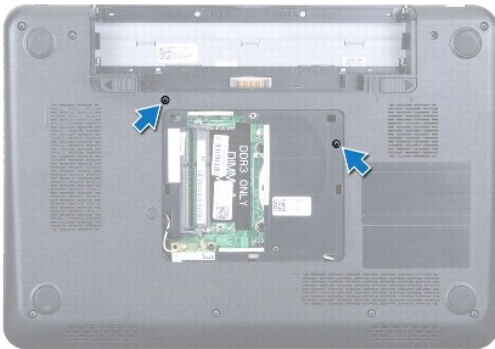

6. 컴퓨터를 뒤집으십시오.
7. 키보드를 눌러 가능한 한 바닥쪽으로 밀니다.
8. 키보드와 손목 받침대 사이의 플라스틱 스크라이버를 밀고 키보드를 들어 올려 손목 받침대의 밑에서 분리합니다.

**주의:** 키보드의 키 캡은 충격에 약하고 쉽게 빠질 수 있으며 장착하는 데 많은 시간을 소모합니다. 키보드를 만지거나 제거할 때 조심하십시오.

**주의:** 키보드를 분리하거나 다룰 때 특히 주의합니다. 그렇지 않으면 디스플레이 패널이 굽힐 수 있습니다.



1	플라스틱 스크라이브	2	키보드
---	------------	---	-----

9. 키보드를 들어올리고 키보드 하단에 있는 5개의 탭을 손목 받침대의 슬롯에서 밀어 꺼냅니다.
10. 키보드를 너무 세게 잡아 당기지 않으면서 디스플레이 위에 들고 있습니다.
11. 커넥터 래치를 들어 올리고 당김 탭을 잡아 당겨 시스템 보드 커넥터에서 키보드 케이블을 분리합니다.



1	키보드 케이블	2	커넥터 래치
3	탭(5개)		

12. 키보드를 들어 올려 손목 받침대에서 분리합니다.

## 키보드 장착

1. [시작하기 전에](#)의 지침을 따릅니다.
2. 키보드 케이블을 시스템 보드의 커넥터에 밀어 넣은 후 커넥터 래치에 눌러 케이블을 고정합니다.
3. 키보드 하단에서 5개의 탭을 손목 받침대의 슬롯으로 밀어 넣습니다.
4. 키보드 모서리 주위를 가볍게 눌러 손목 받침대의 탭 아래에 키보드를 고정하고 키보드를 위로 밀어 올립니다.
5. 컴퓨터를 뒤집어 놓고 키보드를 컴퓨터 바닥면에 고정하는 나사 2개를 장착합니다.
6. 메모리 모듈을 장착합니다([메모리 모듈 장착](#) 참조).
7. 메모리 모듈 덮개를 장착합니다([메모리 모듈 덮개 장착](#) 참조).
8. 배터리를 장착합니다([배터리 장착](#) 참조).

△ 주의: 컴퓨터의 전원을 켜기 전에 나사를 모두 장착하고 컴퓨터 내부에 남아 있는 나사가 없는지 확인합니다. 이렇게 하지 않으면 컴퓨터가 손상될 수 있습니다.

---

[목차 페이지로 돌아가기](#)

[목록 페이지로 돌아가기](#)

## 메모리 모듈

Dell™ Inspiron™ N3010 서비스 설명서

- [메모리 모듈 분리](#)
- [메모리 모듈 장착](#)

**경고:** 컴퓨터 내부 작업을 시작하기 전에 컴퓨터와 함께 제공된 안전 정보를 읽어보십시오. 자세한 안전 모범 사례 정보는 Regulatory Compliance(규정 준수) 홈페이지 [www.dell.com/regulatory\\_compliance](http://www.dell.com/regulatory_compliance)를 참조하십시오.

**주의:** 정전기 방전을 방지하려면 손목 접지대를 사용하거나 도색되지 않은 금속 표면(예: 컴퓨터의 커넥터)을 주기적으로 만져 접지합니다.

**주의:** 공인된 서비스 기술자만 컴퓨터를 수리해야 합니다. Dell™의 승인을 받지 않은 서비스 작업으로 인한 손상에 대해서는 보증을 받을 수 없습니다.

**주의:** 시스템 보드의 손상을 방지하려면 컴퓨터 내부에서 작업하기 전에 주 배터리([배터리 분리](#) 참조)를 분리합니다.

컴퓨터 메모리는 시스템 보드에 메모리 모듈을 설치해서 증가시킬 수 있습니다. 해당 컴퓨터가 지원하는 메모리 유형에 대한 내용은 [설치 설명서](#)의 " 사양"을 참조하십시오.

**주:** Dell에서 구입한 메모리는 컴퓨터 보증에 적용됩니다.

해당 컴퓨터에는 컴퓨터 하단에서 사용자가 접근할 수 있는 SODIMM 커넥터가 2개 있습니다.

### 메모리 모듈 분리

1. [시작하기 전에](#)의 지침을 따릅니다.
2. 배터리를 분리합니다([배터리 분리](#) 참조).
3. 메모리 모듈 덮개를 분리합니다([메모리 모듈 덮개 분리](#) 참조).

**주의:** 메모리 모듈 커넥터의 손상을 방지하려면 메모리 모듈 고정 클립을 벌릴 때 도구를 사용하지 마십시오.

4. 메모리 모듈이 튀어 나올 때까지 메모리 모듈 커넥터의 양쪽 끝에 있는 고정 클립을 손끝으로 조심스럽게 벌립니다.

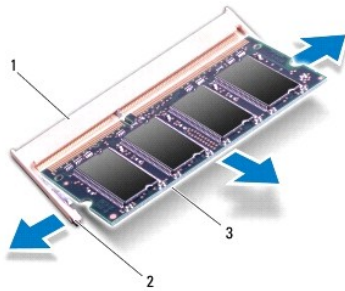

1	메모리 모듈 커넥터	2	고정 클립(2개)
3	메모리 모듈		

5. 메모리 모듈 커넥터에서 메모리 모듈을 분리합니다.

### 메모리 모듈 장착

1. [시작하기 전에](#)의 지침을 따릅니다.

**주:** 두 커넥터에 메모리 모듈을 설치해야 할 경우 먼저 하단 커넥터에 메모리 모듈을 설치한 다음 상단 커넥터에 모듈을 설치하십시오.



2. 메모리 모듈의 노치를 메모리 모듈 커넥터의 탭에 맞춥니다.
3. 메모리 모듈을 45도 각도로 슬롯에 단단히 밀어 넣고 딸깍 소리가 나면서 제자리에 고정될 때까지 메모리 모듈을 아래로 누릅니다. 소리가 나지 않으면 메모리 모듈을 분리했다가 다시 설치합니다.

**주:** 메모리 모듈이 올바르게 설치되지 않으면 컴퓨터가 올바르게 부팅되지 않을 수 있습니다.

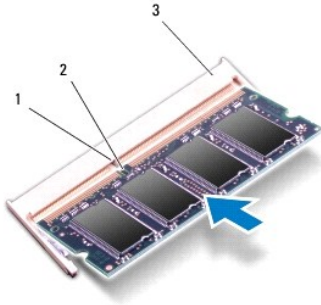

1	탭	2	노치
3	메모리 모듈 커넥터		

4. 메모리 모듈 덮개를 장착합니다([메모리 모듈 덮개 장착](#) 참조).
5. 배터리를 장착합니다([배터리 장착](#) 참조).

**주의:** 컴퓨터의 전원을 켜기 전에 나사를 모두 장착하고 컴퓨터 내부에 남아 있는 나사가 없는지 확인합니다. 이렇게 하지 않으면 컴퓨터가 손상될 수 있습니다.

6. 컴퓨터를 켭니다.

컴퓨터가 부팅하면서 추가 메모리를 감지하고 시스템 구성 정보를 자동으로 업데이트합니다.

컴퓨터에 설치된 메모리 양을 확인하려면:

**시작**  → **제어판** → **시스템 및 유지 관리** → **시스템**을 클릭합니다.

[목록 페이지로 돌아가기](#)

[목차 페이지로 돌아가기](#)

## 무선 미니 카드

### Dell™ Inspiron™ N3010 서비스 설명서

- [미니 카드 분리](#)
- [미니 카드 장착](#)

**경고:** 컴퓨터 내부 작업을 시작하기 전에 컴퓨터와 함께 제공된 안전 정보를 읽어보십시오. 자세한 안전 모범 사례 정보는 Regulatory Compliance(규정 준수) 홈 페이지 [www.dell.com/regulatory\\_compliance](http://www.dell.com/regulatory_compliance)를 참조하십시오.

**주의:** 정전기 방전을 방지하려면 손목 접지대를 사용하거나 도색되지 않은 금속 표면(예: 컴퓨터의 커넥터)을 주기적으로 만져 접지합니다.

**주의:** 공인된 서비스 기술자만 컴퓨터를 수리해야 합니다. Dell™의 승인을 받지 않은 서비스 작업으로 인한 손상에 대해서는 보증을 받을 수 없습니다.

**주의:** 시스템 보드의 손상을 방지하려면 컴퓨터 내부에서 작업하기 전에 주 배터리([배터리 분리 참조](#))를 분리합니다.

**주:** Dell은 자사에서 구입하지 않은 미니 카드는 지원하지 않으며 호환성도 보증하지 않습니다.

무선 미니 카드를 컴퓨터와 함께 주문한 경우에는 카드가 이미 설치되어 있습니다.

컴퓨터는 하나의 미니 카드 슬롯을 지원합니다:

1. 절반 크기 미니 카드 슬롯 1개 — WLAN용

**주:** 컴퓨터 구매 시의 구성에 따라 미니 카드 슬롯에 미니 카드가 설치되거나 설치되어 있지 않을 수도 있습니다.

## 미니 카드 분리

1. [시작하기 전에](#)의 지침을 따릅니다.
2. [시스템 보드 분리](#)에 설명된 [2단계](#)에서 [16단계](#)까지의 지침을 따릅니다.
3. 미니 카드를 시스템 보드에 고정하는 나사를 분리합니다.

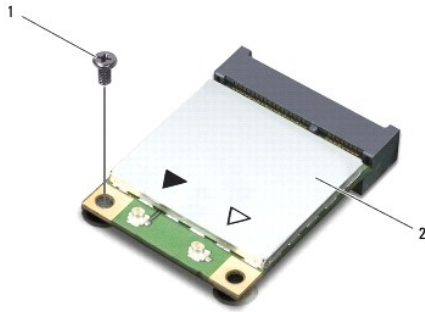

1	나사	2	미니 카드
---	----	---	-------

4. 시스템 보드의 카드 커넥터에서 미니 카드를 꺼냅니다.



△ 주의: 컴퓨터에 미니 카드를 설치하지 않은 경우 정전기 방지 포장재에 싸서 보관합니다. 자세한 내용은 컴퓨터와 함께 제공된 안전 정보에서 "정전기 방전 방지"를 참조하십시오.

## 미니 카드 장착

1. [시작하기 전에](#)의 지침을 따릅니다.
2. 새 미니 카드를 포장에서 꺼냅니다.

△ 주의: 고르게 힘을 가하여 카드를 제자리에 밀어 넣습니다. 무리한 힘을 가하면 커넥터가 손상될 수도 있습니다.

△ 주의: 올바른 삽입을 위해 커넥터에는 방향이 있습니다. 제대로 맞지 않으면 시스템 보드에 있는 카드의 커넥터를 검사하고 카드를 다시 정렬하십시오.

3. 미니 카드 커넥터를 시스템 보드의 커넥터에 45도 각도로 끼워넣습니다.
4. 미니 카드의 반대쪽 끝을 시스템 보드의 슬롯에 눌러 넣고 미니 카드를 시스템 보드에 고정하는 나사를 끼웁니다.
5. 시스템 보드를 뒤집어 놓습니다.
6. [시스템 보드 장착](#)에 설명된 7단계에서 21단계까지의 지침을 따릅니다.
7. 설치한 미니 카드에 적절한 안테나 케이블을 연결합니다. 다음 표에는 컴퓨터에서 지원되는 미니 카드의 안테나 케이블 색상표가 제공됩니다.

미니 카드 커넥터	안테나 케이블 색상표
WLAN(안테나 케이블 2개)	
주 WLAN(흰색 삼각형)	흰색
보조 WLAN(검정색 삼각형)	검정색

△ 주의: 컴퓨터의 전원을 켜기 전에 나사를 모두 장착하고 컴퓨터 내부에 남아 있는 나사가 없는지 확인합니다. 이렇게 하지 않으면 컴퓨터가 손상될 수 있습니다.

8. 필요에 따라 컴퓨터에 드라이버 및 유틸리티를 설치합니다.

☞ 주: Dell에서 구입하지 않은 통신 카드를 설치할 경우 적절한 드라이버 및 유틸리티를 설치해야 합니다.

[목록 페이지로 돌아가기](#)

[목차 페이지로 돌아가기](#)

## 손목 받침대

### Dell™ Inspiron™ N3010 서비스 설명서

- [손목 받침대 분리](#)
- [손목 받침대 장착](#)

**경고:** 컴퓨터 내부 작업을 시작하기 전에 컴퓨터와 함께 제공된 안전 정보를 읽어보십시오. 자세한 안전 모범 사례 정보는 Regulatory Compliance(규정 준수) 홈 페이지 [www.dell.com/regulatory\\_compliance](http://www.dell.com/regulatory_compliance)를 참조하십시오.

**주의:** 정전기 방전을 방지하려면 손목 받침대를 사용하거나 도색되지 않은 금속 표면(예: 컴퓨터의 커넥터)을 주기적으로 만져 접지합니다.

**주의:** 공인된 서비스 기술자만 컴퓨터를 수리해야 합니다. Dell™의 승인을 받지 않은 서비스 작업으로 인한 손상에 대해서는 보증을 받을 수 없습니다.

**주의:** 시스템 보드의 손상을 방지하려면 컴퓨터 내부에서 작업하기 전에 주 배터리([배터리 분리 참조](#))를 분리합니다.

## 손목 받침대 분리

1. [시작하기 전에](#)의 지침을 따릅니다.
2. 배터리를 분리합니다([배터리 분리 참조](#)).
3. 메모리 모듈 덮개를 분리합니다([메모리 모듈 덮개 분리 참조](#)).
4. 메모리 모듈을 분리합니다([메모리 모듈 분리 참조](#)).
5. 미니 카드 커넥터에서 안테나 케이블을 분리합니다.
6. 손목 받침대를 컴퓨터 바닥면에 고정시키는 나사 7개를 분리합니다.

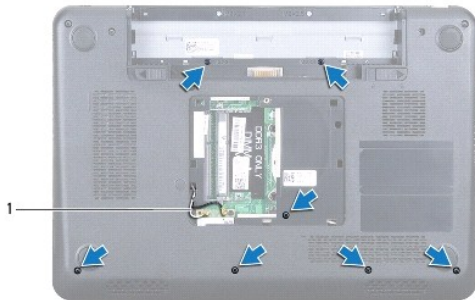

1	안테나 케이블(2개)
---	-------------

7. 키보드를 분리합니다([키보드 분리 참조](#)).

**주의:** 커넥터 손상을 방지하려면 커넥터 래치를 들어 올린 후 케이블을 분리합니다.

8. 커넥터 래치를 들어 올리고 당김 램을 끌어 당겨 시스템 보드의 커넥터에서 터치패드 케이블과 전원 버튼 보드 케이블을 분리합니다.

9. 손목 받침대를 컴퓨터 바닥면에 고정시키는 나사 7개를 분리합니다.

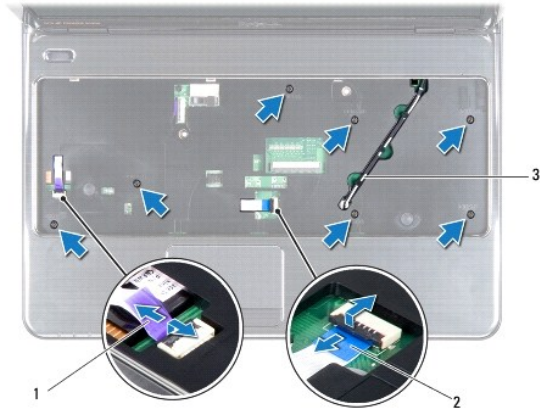

1 전원 버튼 보드 케이블	2 터치패드 케이블
3 안테나 케이블(2개)	

10. 손목 받침대의 슬롯을 통해 컴퓨터 하단에서 안테나 케이블을 가볍게 당깁니다.
11. 미니 카드 안테나 케이블의 라우팅을 기록하고 손목 받침대의 라우팅 가이드에서 미니 카드 안테나 케이블을 분리합니다.
12. 플라스틱 스크라이버를 사용하여 후면 가장자리를 따라 손목 받침대를 조심스럽게 들어 올린 다음, 컴퓨터 베이스에서 손목 받침대를 분리합니다.



1 손목 받침대	2 안테나 케이블(2개)
3 플라스틱 스크라이버	

**△ 주의:** 손목 받침대의 손상을 방지하려면 컴퓨터 본체에서 조심스럽게 손목 받침대를 분리하십시오.

13. 손목 받침대를 들어 올려 컴퓨터 베이스에서 분리합니다.

## 손목 받침대 장착

1. [시작하기 전에](#)의 지침을 따릅니다.
2. 손목 받침대를 컴퓨터 베이스에 맞추고 조심스럽게 손목 받침대 조립품을 제자리에 끼웁니다.
3. 손목 받침대 조립품의 라우팅 가이드를 통해 미니 카드 안테나 케이블의 경로를 지정합니다.
4. 손목 받침대의 슬롯을 통하여 안테나 케이블을 컴퓨터 바닥면으로 밀니다.
5. 손목 받침대를 컴퓨터 바닥면에 고정시키는 나사 7개를 끼웁니다.

6. 터치패드 케이블 및 전원 버튼 주 보드 케이블을 시스템 보드의 커넥터로 밀어 올린 후 커넥터 래치에 눌러 케이블을 고정합니다.
7. 키보드를 장착합니다([키보드 장착](#) 참조).
8. 컴퓨터를 뒤집어 놓고 손목 받침대 브래킷을 컴퓨터 바닥면에 고정시키는 나사 7개를 장착합니다.
9. 미니 카드 커넥터에서 안테나 케이블을 연결합니다.
10. 메모리 모듈을 장착합니다([메모리 모듈 장착](#) 참조).
11. 메모리 모듈 덮개를 장착합니다([메모리 모듈 덮개 장착](#) 참조).
12. 배터리를 장착합니다([배터리 장착](#) 참조).

**△ 주의:** 컴퓨터의 전원을 켜기 전에 나사를 모두 장착하고 컴퓨터 내부에 남아 있는 나사가 없는지 확인합니다. 이렇게 하지 않으면 컴퓨터가 손상될 수 있습니다.

---

[목록 페이지로 돌아가기](#)

[목차 페이지로 돌아가기](#)

## 전원 버튼 보드

Dell™ Inspiron™ N3010 서비스 설명서

- [전원 버튼 보드 분리](#)
- [전원 버튼 보드 장착](#)

**경고:** 컴퓨터 내부 작업을 시작하기 전에 컴퓨터와 함께 제공된 안전 정보를 읽어보십시오. 자세한 안전 모범 사례 정보는 Regulatory Compliance(규정 준수) 홈 페이지 [www.dell.com/regulatory\\_compliance](http://www.dell.com/regulatory_compliance)를 참조하십시오.

**주의:** 정전기 방전을 방지하려면 손목 접지대를 사용하거나 도색되지 않은 금속 표면(예: 컴퓨터의 커넥터)을 주기적으로 만져 접지합니다.

**주의:** 공인된 서비스 기술자만 컴퓨터를 수리해야 합니다. Dell™의 승인을 받지 않은 서비스 작업으로 인한 손상에 대해서는 보증을 받을 수 없습니다.

**주의:** 시스템 보드의 손상을 방지하려면 컴퓨터 내부에서 작업하기 전에 주 배터리([배터리 분리](#) 참조)를 분리합니다.

### 전원 버튼 보드 분리

1. [시작하기 전에](#)의 지침을 따릅니다.
2. 배터리를 분리합니다([배터리 분리](#) 참조).
3. 메모리 모듈 덮개를 분리합니다([메모리 모듈 덮개 분리](#) 참조).
4. 메모리 모듈을 분리합니다([메모리 모듈 분리](#) 참조).
5. 키보드를 분리합니다([키보드 분리](#) 참조).
6. 손목 받침대를 분리합니다([손목 받침대 분리](#) 참조).
7. 손목 받침대를 뒤집고 전원 버튼 보드를 손목 받침대에 고정시키는 나사 두개를 분리합니다.

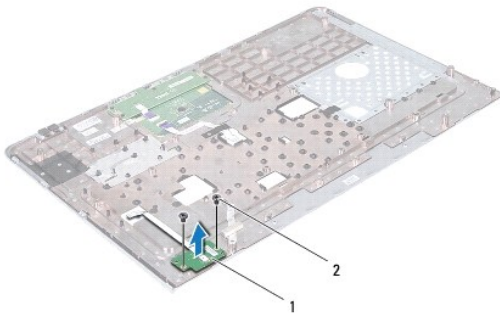

1	전원 버튼 보드	2	나사 (2개)
---	----------	---	---------

8. 전원 버튼 보드를 들어 올려 손목 받침대에서 분리합니다.

### 전원 버튼 보드 장착

1. [시작하기 전에](#)의 지침을 따릅니다.
2. 전원 버튼 보드를 손목 받침대에 놓고 손목 받침대에 전원 버튼 보드를 고정시키는 나사 두개를 끼웁니다.
3. 손목 받침대를 뒤집어 놓습니다.
4. 손목 받침대를 장착합니다([손목 받침대 장착](#) 참조).

5. 키보드를 장착합니다([키보드 장착](#) 참조).
6. 메모리 모듈을 장착합니다([메모리 모듈 장착](#) 참조).
7. 메모리 모듈 덮개를 장착합니다([메모리 모듈 덮개 장착](#) 참조).
8. 배터리를 장착합니다([배터리 장착](#) 참조).

**△ 주의:** 컴퓨터의 전원을 켜기 전에 나사를 모두 장착하고 컴퓨터 내부에 남아 있는 나사가 없는지 확인합니다. 이렇게 하지 않으면 컴퓨터가 손상될 수 있습니다.

---

[목차 페이지로 돌아가기](#)



[목차 페이지로 돌아가기](#)

## 스피커

### Dell™ Inspiron™ N3010 서비스 설명서

- [스피커 분리](#)
- [스피커 장착](#)

**경고:** 컴퓨터 내부 작업을 시작하기 전에 컴퓨터와 함께 제공된 안전 정보를 읽어보십시오. 자세한 안전 모범 사례 정보는 Regulatory Compliance(규정 준수) 홈 페이지 [www.dell.com/regulatory\\_compliance](http://www.dell.com/regulatory_compliance)를 참조하십시오.

**주의:** 정전기 방전을 방지하려면 손목 접지대를 사용하거나 도색되지 않은 금속 표면(예: 컴퓨터의 커넥터)을 주기적으로 만져 접지합니다.

**주의:** 공인된 서비스 기술자만 컴퓨터를 수리해야 합니다. Dell™의 승인을 받지 않은 서비스 작업으로 인한 손상에 대해서는 보증을 받을 수 없습니다.

**주의:** 시스템 보드의 손상을 방지하려면 컴퓨터 내부에서 작업하기 전에 주 배터리([배터리 분리](#) 참조)를 분리합니다.

## 스피커 분리

1. [시작하기 전에](#)의 지침을 따릅니다.
2. [시스템 보드 분리](#)에 설명된 [2단계](#)에서 [15단계](#)까지의 지침을 따릅니다.

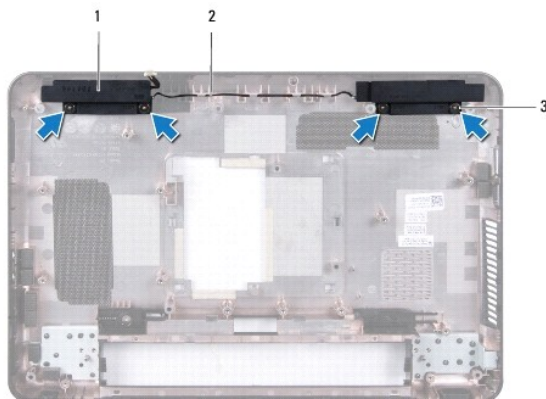

1	스피커 (2개)	2	스피커 케이블
3	나사 (4개)		

3. 스피커를 컴퓨터 베이스에 고정하는 나사 4개 (각 스피커에 2개씩)를 분리합니다.
4. 스피커 케이블의 라우팅을 기록하고 컴퓨터 바닥면에서 스피커와 케이블을 분리합니다.

## 스피커 장착

1. [시작하기 전에](#)의 지침을 따릅니다.
2. 컴퓨터 본체에 스피커를 놓고 라우팅 가이드에서 스피커 케이블의 경로를 지정합니다.
3. 스피커를 컴퓨터 바닥면에 고정하는 나사 4개 (각 스피커에 2개씩)를 끼웁니다.
4. [시스템 보드 장착](#)에 설명된 [7단계](#)에서 [21단계](#)까지의 지침을 따릅니다.

**주의:** 컴퓨터의 전원을 켜기 전에 나사를 모두 장착하고 컴퓨터 내부에 남아 있는 나사가 없는지 확인합니다. 이렇게 하지 않으면 컴퓨터가 손상될 수 있습니다.

[목차 페이지로 돌아가기](#)



[목차 페이지로 돌아가기](#)

## 시스템 보드

### Dell™ Inspiron™ N3010 서비스 설명서

- [시스템 보드 분리](#)
- [시스템 보드 장착](#)
- [BIOS에 서비스 태그 입력](#)

**경고:** 컴퓨터 내부 작업을 시작하기 전에 컴퓨터와 함께 제공된 안전 정보를 읽어보십시오. 자세한 안전 모범 사례 정보는 Regulatory Compliance(규정 준수) 홈 페이지 [www.dell.com/regulatory\\_compliance](http://www.dell.com/regulatory_compliance)를 참조하십시오.

**주의:** 정전기 방전을 방지하려면 손목 접지대를 사용하거나 도색되지 않은 금속 표면(예: 컴퓨터의 커넥터)을 주기적으로 만져 접지합니다.

**주의:** 공인된 서비스 기술자만 컴퓨터를 수리해야 합니다. Dell™의 승인을 받지 않은 서비스 작업으로 인한 손상에 대해서는 보증을 받을 수 없습니다.

**주의:** 시스템 보드의 손상을 방지하려면 컴퓨터 내부에서 작업하기 전에 주 배터리([배터리 분리](#) 참조)를 분리합니다.

**주의:** 구성 요소를 잡을 경우 편이나 단자를 잡지 말고 모서리를 잡으십시오.

---

## 시스템 보드 분리

1. [시작하기 전에](#)의 지침을 따릅니다.
2. 7-in-1 매체 카드 판독기 슬롯에서 설치된 카드 또는 블랭크를 분리합니다.
3. 배터리를 분리합니다([배터리 분리](#) 참조).
4. 메모리 모듈 덮개를 분리합니다([메모리 모듈 덮개 분리](#) 참조).
5. 메모리 모듈을 분리합니다([메모리 모듈 분리](#) 참조).
6. 키보드를 분리합니다([키보드 분리](#) 참조).
7. 손목 받침대를 분리합니다([손목 받침대 분리](#) 참조).
8. Bluetooth® 카드를 분리합니다([Bluetooth 모듈 분리](#) 참조).
9. 디스플레이 조립품을 분리합니다([디스플레이 조립품 분리](#) 참조).
10. 프로세서 방열판 팬을 분리합니다([프로세서 방열판 팬 분리](#) 참조).
11. 중앙부 덮개를 분리합니다([중앙부 덮개 분리](#) 참조).
12. VGA 커넥터 보드를 분리합니다([VGA 커넥터 보드 분리](#) 참조).
13. 시스템 보드의 커넥터에서 스피커 케이블을 분리합니다.

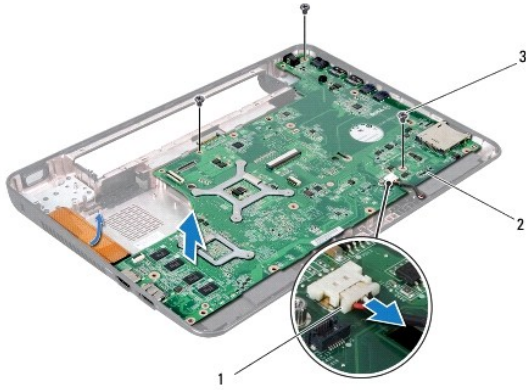

1	스피커 케이블 커넥터	2	시스템 보드 조립품
3	나사(3개)		

14. 시스템 보드 조립품을 컴퓨터 바닥면에 고정시키는 나사 3개를 분리합니다.
15. 시스템 보드 조립품의 커넥터를 컴퓨터 바닥면의 슬롯에서 조심스럽게 분리한 다음 시스템 보드 조립품을 컴퓨터 바닥면에서 밀어 꺼냅니다.
16. 시스템 보드 조립품을 뒤집어 놓습니다.
17. 하드 드라이브 조립품을 분리합니다([하드 드라이브 분리](#) 참조).
18. 프로세서 방열판을 분리합니다([프로세서 방열판 분리](#) 참조).
19. 프로세서 모듈을 분리합니다([프로세서 모듈 분리](#) 참조).
20. 코인 셀 배터리를 분리합니다([코인 셀 배터리 분리](#) 참조).
21. 미니 카드를 분리합니다([미니 카드 분리](#) 참조).

## 시스템 보드 장착

1. [시작하기 전에](#)의 지침을 따릅니다.
2. 미니 카드를 장착합니다([미니 카드 장착](#) 참조).
3. 코인 셀 배터리를 장착합니다([코인 셀 배터리 장착](#) 참조).
4. 프로세서 모듈을 장착합니다([프로세서 모듈 장착](#) 참조).
5. 프로세서 방열판을 장착합니다([프로세서 방열판 장착](#) 참조).
6. 하드 드라이브 조립품을 재장착합니다([하드 드라이브 장착](#) 참조).
7. 시스템 보드 조립품의 커넥터를 컴퓨터 바닥면의 슬롯에 맞추고 컴퓨터 바닥면에 놓습니다.
8. 시스템 보드 조립품을 컴퓨터 베이스에 고정시키는 나사 3개를 장착합니다.
9. 스피커 케이블을 시스템 보드의 커넥터에 연결합니다.
10. VGA 커넥터 보드를 장착합니다([VGA 커넥터 보드 장착](#) 참조).
11. 중앙부 덮개를 장착합니다([중앙부 덮개 장착](#) 참조).
12. 프로세서 방열판 팬을 장착합니다([프로세서 방열판 팬 장착](#) 참조).

13. 디스플레이 조립품을 장착합니다([디스플레이 조립품 장착](#) 참조).
14. Bluetooth® 카드를 장착합니다([Bluetooth 모듈 장착](#) 참조).
15. 손목 받침대를 장착합니다([손목 받침대 장착](#) 참조).
16. 키보드를 장착합니다([키보드 장착](#) 참조).
17. 메모리 모듈을 장착합니다([메모리 모듈 장착](#) 참조).
18. 메모리 모듈 덮개를 장착합니다([메모리 모듈 덮개 장착](#) 참조).
19. 배터리를 장착합니다([배터리 장착](#) 참조).
20. 7-in-1 매체 카드 판독기 슬롯에서 분리했던 모든 카드 또는 블랭크를 장착합니다.

 **주의:** 컴퓨터의 전원을 켜기 전에 나사를 모두 장착하고 컴퓨터 내부에 남아 있는 나사가 없는지 확인합니다. 이렇게 하지 않으면 컴퓨터가 손상될 수 있습니다.

21. 컴퓨터를 켭니다.

 **주:** 시스템 보드를 교체한 후 교체 시스템 보드의 BIOS에 컴퓨터 서비스 태그를 입력합니다.

22. 서비스 태그를 입력합니다([BIOS에 서비스 태그 입력](#) 참조).

---

## BIOS에 서비스 태그 입력

1. AC 어댑터가 연결되고 주 배터리가 올바르게 설치되었는지 확인합니다.
2. 컴퓨터를 켭니다.
3. POST 중에 <F2> 키를 눌러 시스템 설치 프로그램을 시작합니다.
4. 보안 탭으로 이동하여 **Set Service Tag**(서비스 태그 설정) 필드에 서비스 태그를 입력합니다.

---

[목차 페이지로 돌아가기](#)

[목차 페이지로 돌아가기](#)

## Dell™ Inspiron™ N3010 서비스 설명서

 **주:** 주는 컴퓨터를 보다 효율적으로 사용할 수 있는 중요 정보를 제공합니다.

 **주의:** 주의는 지침을 준수하지 않을 경우 하드웨어의 손상 또는 데이터 유실 위험이 있음을 알려줍니다.

 **경고:** 경고는 재산상의 피해나 심각한 부상 또는 사망을 유발할 수 있는 위험이 있음을 알려줍니다.

이 문서의 정보는 사전 통보 없이 변경될 수 있습니다.  
© 2010 Dell Inc. 저작권 본사 소유.

Dell Inc.의 서면 승인 없이 어떠한 경우에도 무단 복제하는 것을 엄격히 금합니다.

본 설명서에 사용된 상표인 Dell, DELL 로고는 Dell Inc.의 상표입니다. Bluetooth는 Bluetooth SIG, Inc. 소유의 등록 상표이며 사용권 계약에 따라 Dell에서 사용됩니다. Microsoft, Windows는 미국 및/또는 다른 국가에서 Microsoft Corporation의 상표 또는 등록 상표입니다.

본 설명서에서 특정 회사나 제품 이름을 지칭하기 위해 기타 상표나 상호를 사용할 수도 있습니다. Dell Inc.는 자사가 소유하고 있는 것 이외에 기타 모든 상표 및 상호에 대한 어떠한 소유권도 없습니다.

2010년 3월 Rev. A00

---

[목차 페이지로 돌아가기](#)

[목차 페이지로 돌아가기](#)

## VGA 커넥터 보드

Dell™ Inspiron™ N3010 서비스 설명서

- [VGA 커넥터 보드 분리](#)
- [VGA 커넥터 보드 장착](#)

**경고:** 컴퓨터 내부 작업을 시작하기 전에 컴퓨터와 함께 제공된 안전 정보를 읽어보십시오. 자세한 안전 모범 사례 정보는 Regulatory Compliance(규정 준수) 홈 페이지 [www.dell.com/regulatory\\_compliance](http://www.dell.com/regulatory_compliance)를 참조하십시오.

**주의:** 정전기 방전을 방지하려면 손목 접지대를 사용하거나 도색되지 않은 금속 표면(예: 컴퓨터의 커넥터)을 주기적으로 만져 접지합니다.

**주의:** 공인된 서비스 기술자만 컴퓨터를 수리해야 합니다. Dell™의 승인을 받지 않은 서비스 작업으로 인한 손상에 대해서는 보증을 받을 수 없습니다.

**주의:** 시스템 보드의 손상을 방지하려면 컴퓨터 내부에서 작업하기 전에 주 배터리([배터리 분리](#) 참조)를 분리합니다.

### VGA 커넥터 보드 분리

1. [시작하기 전에](#)의 지침을 따릅니다.
2. 배터리를 분리합니다([배터리 분리](#) 참조).
3. 메모리 모듈 덮개를 분리합니다([메모리 모듈 덮개 분리](#) 참조).
4. 메모리 모듈을 분리합니다([메모리 모듈 분리](#) 참조).
5. 키보드를 분리합니다([키보드 분리](#) 참조).
6. 손목 받침대를 분리합니다([손목 받침대 분리](#) 참조).
7. 디스플레이 조립품을 분리합니다([디스플레이 조립품 분리](#) 참조).
8. 중앙부 덮개를 분리합니다([중앙부 덮개 분리](#) 참조).
9. 커넥터 래치를 들어 올리고 당김 램을 잡아 당겨 시스템 보드 커넥터에서 VGA 커넥터 케이블을 분리합니다.
10. VGA 커넥터 보드를 컴퓨터 바닥면에 고정시키는 나사 2개를 분리합니다.

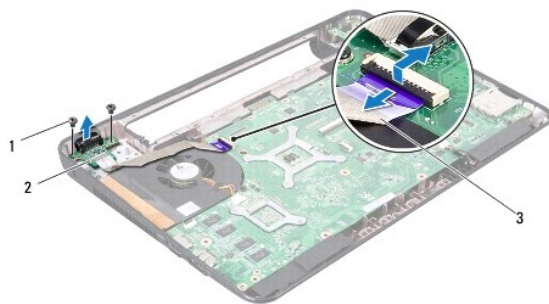

1	나사(2개)	2	VGA 커넥터 보드
3	VGA 커넥터 케이블		

11. 컴퓨터 바닥면에서 VGA 커넥터 보드를 들어올려 꺼냅니다.

### VGA 커넥터 보드 장착

1. [시작하기 전에](#)의 지침을 따릅니다.

- 
2. VGA 커넥터 보드를 컴퓨터 바닥면에 놓고 컴퓨터 바닥면에 VGA 커넥터 보드를 고정시키는 나사 2개를 끼웁니다.
  3. VGA 커넥터 케이블을 시스템 보드의 커넥터에 밀어 넣은 후 커넥터 래치에 눌러 케이블을 고정합니다.
  4. 중앙부 덮개를 장착합니다([중앙부 덮개 장착](#) 참조).
  5. 디스플레이 조립품을 장착합니다([디스플레이 조립품 장착](#) 참조).
  6. 손목 받침대를 장착합니다([손목 받침대 장착](#) 참조).
  7. 키보드를 장착합니다([키보드 장착](#) 참조).
  8. 메모리 모듈을 장착합니다([메모리 모듈 장착](#) 참조).
  9. 메모리 모듈 덮개를 장착합니다([메모리 모듈 덮개 장착](#) 참조).
  10. 배터리를 장착합니다([배터리 장착](#) 참조).

 **주의:** 컴퓨터의 전원을 켜기 전에 나사를 모두 장착하고 컴퓨터 내부에 남아 있는 나사가 없는지 확인합니다. 이렇게 하지 않으면 컴퓨터가 손상될 수 있습니다.

---

[목차 페이지로 돌아가기](#)